

Teknisk information

Aluflex 12

Spänning: 230 V/25 A
Material: Aluminium
Vikt: Efter kombination
Färg: Vitlackerad RAL 9010
Best. nr: Aluflex 12 18582

MDD klass: IIa

För att bestämma typnummer, panelens höjd samt vikt måste man kombinera ihop önskade profiler till en enhet.

1. Bestäm panelens undersida.
2. Bestäm antal mellankanaler
3. Bestäm panelens ovansida.

1 2 3

Typnumret kan t.ex vara aluflex 12-P/C-L, vilket innebär en gaskanal i underkant med 1 st mellanprofil 113 mm samt en armaturramp på toppen. Den kommer att vara 352 mm hög och väga 7,8 kg/m.

1. Panelens undersida

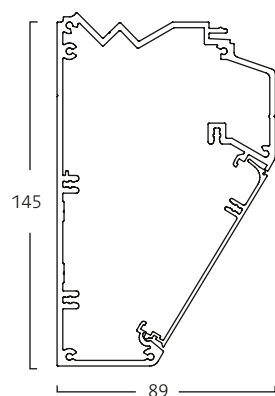

Aluflex 12
Uttagsprofil för montage av vinklade uttag.

Typkod: 12
Vikt: 3,1 kg/m

2. Mellankanaler

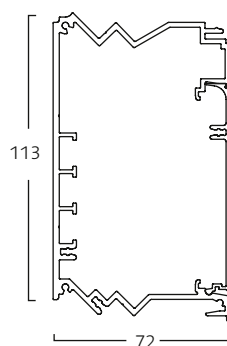

Mellankanal P/C
Förhöjd C-kanal för montage i linje med 2 st P-kanaler.

Typkod: P/C
Vikt: 2,4 kg/m

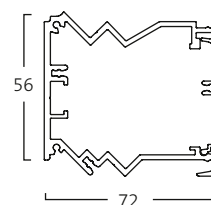

Mellankanal P
avsedd för 45 mm uttagsserier Legrand samt Pronec.

Typkod: P
Vikt: 1,8 kg/m

2. Mellankanaler

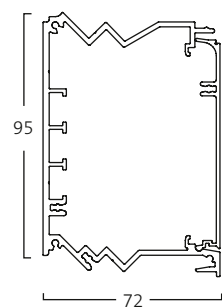

Mellankanal C
avsedd för uttagsserier med täckramar 80–90 mm.

Typkod: C
Vikt: 2,3 kg/m

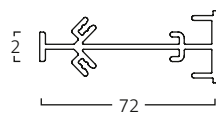

Mellanprofil I
avsedd för 2 st Aluflex 12 mot varandra.

Typkod: I
Vikt: 0,8 kg/m

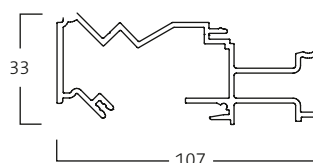

Mellankanal IV
Avsedd för att placera en utrustingsskena i en Aluflex sammanställning.

Typkod: IV
Vikt: 1,8 kg/m

FAGERHULT

Teknisk information

Aluflex 12

3. Panelens ovansida

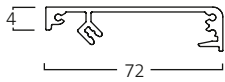

F-profil

Täckprofil avsedd för att avsluta panelen med en rak avslutning i ovankant.

Typkod: F
Vikt: 0,7 kg/m

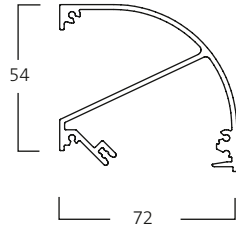

R-profil

Täckprofil avsedd för att avsluta panelen med en rund avslutning i ovankant.

Typkod: R
Vikt: 1,2 kg/m

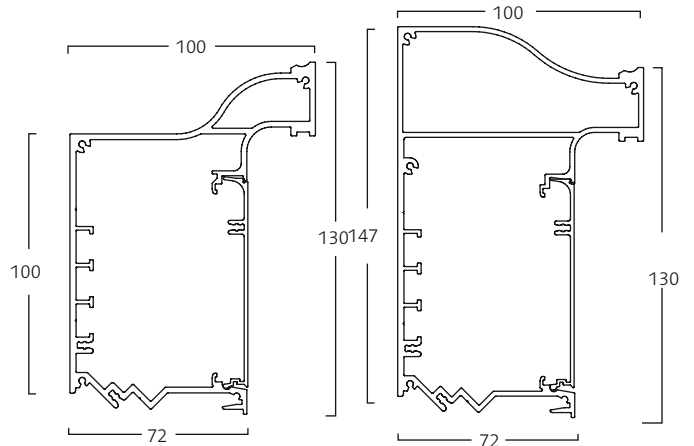

K-profil

Uttagsprofil 95 med integrerad utrustningsskena som avslutning i ovankant med en nedåtriktad sluttning mot väggen.

Typkod: K
Vikt: 2,9 kg/m

KR-profil

Uttagsprofil 95 med integrerad utrustningsskena som avslutning i ovankant med en uppåtriktad sluttning mot väggen.

Typkod: KR
Vikt: 3,7 kg/m

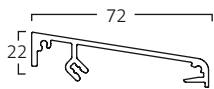

S-profil

Täckprofil avsedd för att avsluta panelen med en sluttande ovankant.

Typkod: S
Vikt: 0,7 kg/m

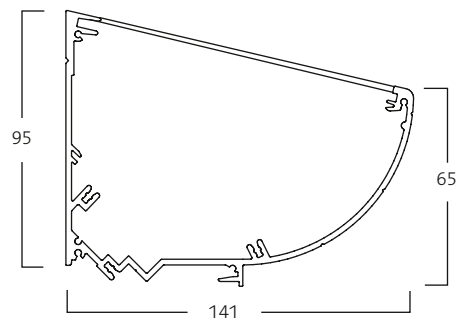

L-profil

Ljusramp för indirekt belysning med lysrörsarmaturer.

Typkod: L
Vikt: 2,3/m

Exempel

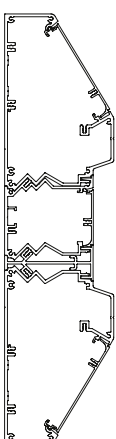

Aluflex 12-IP-12

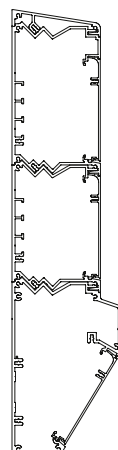

Aluflex 12-CP/C-S

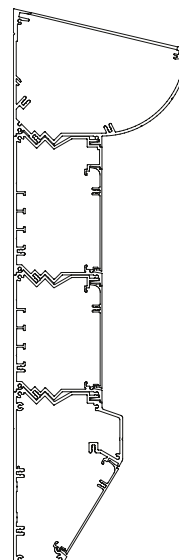

Aluflex 12-CP/C-L

FAGERHULT